

Code	Artikelnummern fehlen noch			93478
	SV Säkerhetsinstruktioner	FI Turvallisuusohjeet	NO Sikkerhets instruks	EN Safety instructions
	Arbete och inkoppling på 230-voltsnätet får endast utföras av personal anställd vid auktoriserat elinstallationsföretag. Kontakta ett auktoriserat elinstallationsföretag vid fel eller driftstörning.	Asennus voidaan toteuttaa ainoastaan pätevän sähköasentajan toimesta noudattaen sähköalan ohjeistuksia/sääntöjä.	Arbeid på utstyr beregnet for nettspenning skal utføres av fagpersonell.	Work on the mains supply may only be carried out by qualified professionals or by instructed persons under the direction and supervision of qualified skilled electrical personnel in accordance with electrotechnical regulations.
	Bryt alltid strömmen innan montering och installation! Enheten är inte lämpad för säker fränkoppling från nätspänningen.	Katkaise päävirta ennen asentamista! Kyseistä tuotetta ei saa käyttää muiden laitteiden eristämiseksi sähköverkosta.	Utstyret frakobles nettet før montering. Utstyret er ikke ment til å isolere annet utstyr fra nettet.	Disconnect supply before installing! This device is not to be used to isolate other equipment from the mains supply.
	DALI är inte SELV - se gällande installationsanvisningar för lägsänning. DALI anslutningarna får ej anslutas till 230VAC!	DALI ei ole SELV – Asennusohjeet pienjännitteen mukaan. DALI-terminaaleja ei saa yhdistää verkkosähköön.	DALI er ikke SELV – Installasjonen er å betraktes som et lavspennings produkt. DALI klemmene må ikke tilkobles 230V AC.	DALI is not SELV – the installation instructions for low voltage apply. The DALI screw clamps must not be connected to 230 V-!
	Läs kompletterande datablad och manualen innan driftsättning av denna enhet. Innehållet av de dokumenten är en del av handhavandet!	Lue tämä lisäohje sekä asennusohjeet ennen tunnistimen käyttöönottoa. Kyseisten dokumenttien tunteminen on osa vastuullista käyttöä.	Les dette tilleggsk dokumentet og brukermanualen før du setter produktet i drift. Dette dokumentet er en del av kunnskapsforståelsen rundt produktet.	Read this supplementary sheet before putting the device into operation. Knowledge of this document is part of the intended use.
	Funktion	Toiminto	Bruk	Function
	Multisensor med DALI-2-utgång som kan integreras i ett Casambi-nätverk. För utvärdigt montage på högre höjder. Extern teleskopisk ljussensor som mekaniskt kan justeras för en monteringshöjd mellan 5 och 16 meter. För att ställa in parametrarna och funktionerna behöver du den kostnadsfria Casambi-appen som finns i Apple App Store och Google Play Store. Du hittar steg-för-steg-instruktioner för driftsättning av några grundläggande funktioner på vår produktsida: www.rutab.se/produkter	Tunnistin on DALI-2 yhteensopiva, ja voidaan integroida Casambi-verkkoon. Tunnistin on pinta-asennettava ja tarkoitettu korkeisiin tiloihin. Ulkoinen teleskooppivaloisuusanturi on säädettävissä asennuskorkeuden mukaan (5–16m). Parametrien ja asetusten ohjelmointiin tarvitaan Casambi-sovellus. Sovellus on ladattavissa maksuttua Apple App Store ja Google Play Store sovelluskaupoista. Ohjeet perustoimintojen käyttöönottoon löytyvät tuotesivuiltamme.	Multisensor med DALI-2-utgång som kan integreres i et Casambi-nettverk, for utenpåliggende montering, for store takhøyder. Ekstern teleskopisk lyssensor mekanisk justerbar. Lysmålingen er tilpasset en monteringshøyde mellom 5 og 16 meter. For å stille inn parametere og funksjoner trenger du Casambi-appen som er tilgjengelig i Apple App Store og Google Play Store, denne er uten kostnader. Du finner trinnvise instruksjoner for igangkjøring av noen grunnleggende funksjoner på vår produktside.	Multisensor with DALI-2 output that can be integrated into a Casambi network for surface mounting at great heights. External telescopic light sensor mechanically adjustable to a mounting height between 5 and 16 metres for application-specific light measurement. To set the parameters and functions, you need the free Casambi app available in the Apple App Store and Google Play Store. You can find step-by-step instructions for commissioning some basic functions on our product page.
	Närvarodetektoren styr automatiskt ljuset beroende på närvaron av människor (rörelser) och den omgivande ljusstyrkan. Ljussensorn som är integrerad i detektoren mäter ständigt den omgivande ljusstyrkan och jämför den med det installäda värdet för ljusstyrkan som ställs in i programmet. Om den omgivande ljusstyrkan är tillräcklig slås belysningen inte på. Om den omgivande ljusstyrkan är lägre än det installäda värdet, får en rörelse i rummet belysningen att tändas. Detektorn stänger av belysningen trots att en person är närvarande om det finns tillräckligt med naturligt ljus eller så snart ingen rörelse detekteras i rummet efter inställd eftergångstid. Scener som ska påverkas måste skapas i Casambi-appen.	Tunnistin ohjaa valaistusta automaattisesti ihmisten läsnäolon (liikkeiden) ja ympäristön kirkkauden mukaan. Tunnistimeen integroituu valoisuusanturi mittaa jatkuvasti ympäristön kirkkautta ja vertaa sitä sovelluksessa asetettuun valaistustason raja-arvoon. Jos ympäristön kirkkaus on riittävä, valaistus ei kytketty päälle. Jos ympäristön kirkkaus on alle asetetun raja-arvon, liikkuminen huoneessa saa valaistuksen syyttymään. Tunnistin sammuttaa valaistuksen henkilön läsnäolosta huolimatta, jos luonnonvaloa on riittävästi tai heti kun huoneessa ei havaita enää liikettä seuranta-aikaan. Asetukset on muutettava Casambi-sovelluksella.	Bevegelsesdetektoren styrer automatisk lyset avhengig av tilstedeværelsen av mennesker (bevegelser) og lys nivået. Lyssensoren integrert i detektoren måler konstant lysstyrken fra omgivelsene og sammenligner den med den innstilte lys verdien. Hvis lysstyrken fra omgivelsene er tilstrekkelig, vil ikke belysningen bli slått på. Hvis den omgivende lysstyrken er under den innstilte lysstyrken, vil bevegelse i rommet føre til at belysningen slås på. Hvis det er tilstrekkelig med lys i rommet vil ikke detektoren skru på lyset, selv om det er registrert bevegelse i rommet. Lyset vil også bli skrudd av etter at utløpsten er utløpt og det ikke er registrert bevegelse. Scenene som skal aktiveres må opprettes i Casambi-appen.	The occupancy detector automatically controls the light depending on the presence of people (movements) and the ambient brightness. The light sensor integrated in the detector constantly measures the ambient brightness and compares it with the brightness set value set in the application. If the ambient brightness is sufficient, the lighting is not switched on. If the ambient brightness is below the brightness set value, movement in the room causes the lighting to switch on. The detector switches the lighting off despite a person being present if there is sufficient natural light or as soon as no more movement is detected in the room for a follow-up time. The scenes to be triggered must be created in the Casambi app.
	Utökning av detekterings område är möjligt med ytterligare enheter.	Tunnistusalueen laajentaminen on mahdollista lisälaitteilla.	Utvidelse av deteksjonsområdet er mulig med tilleggsenheter.	Extension of the detection range possible with additional devices.

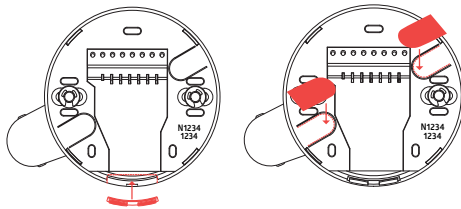
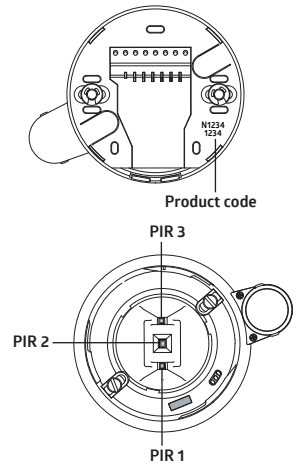
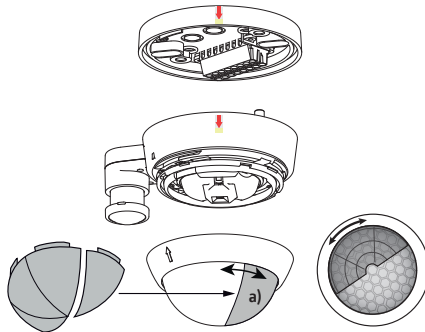
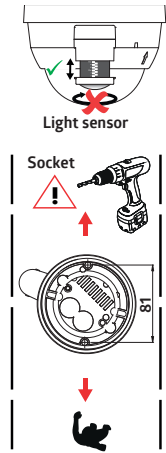
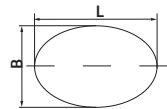
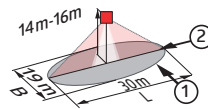

Fig. 1

H	L	B
5.0 m	26.0 m	18.0 m
6.0 m	26.0 m	18.0 m
7.0 m	28.0 m	19.0 m
8.0 m	28.0 m	19.0 m
9.0 m - 16.0 m	30.0 m	19.0 m



Förhindra störningskällor

Om detekteringsområdet är för stort eller det finns yta som inte ska övervakas, kan detekteringsområdet begränsas med avskärningslameller (a). Dessutom kan känsligheten hos de tre, interna, PIR-sensornerna regleras individuellt i appen. Eller så kan sensorerna avaktiveras.

Poista häiriölähteet

Jos tunnistimen valvonta-alue on liian laaja tai se valvoo alueita, aluetta voidaan pienentää tai rajoittaa mukana tulevilla rajaussyvyillä (a). Lisäksi kolmen PIR-anturin herkkyyttä voidaan säätää erikseen sovelluksessa tai anturit voidaan poistaa käytöstä.

Avgrens deteksjonsområdet

Hvis deteksjonsområdet er for stort eller tar med seg områder som ikke ønskes dekket, kan en benytte de medfølgende avskjermingen for å begrense deteksjonsområdet (a). I tillegg kan følsomheten til de tre PIR-sensorene reguleres individuelt i appen eller sensorene kan deaktiveres.

Exclude sources of interference

In case the detection area of the detector is too large or areas are being covered that should not be monitored, the range can be reduced or limited by using the enclosed blinds (a). In addition, the sensitivity of the three PIR sensors can be regulated individually in the app or the sensors can be deactivated.





Vid användning i lagerlokaler med höga höjder måste man säkerställa att endast önskat område är detekterat. Önskat detekteringsområde kan begränsas med avskärningslameller.

Kun tunnistinta käytetään valvomaan varastohyllyjen välistä käytävää, on huomioitava, että tunnistin saattaa havaita liikkeen myös viereisillä käytävillä. Valvonta-alueen rajaukseen voidaan käyttää rajasussyviä.



Når den brukes i korridor på lager med høy takhøyde, må du sørge for at den bare dekker området i korridoren. Om det ikke ønskes deteksjon i kryssgangene på lageret, må medfølgende avskjerming plasseres på linsen.

When used in high-bay warehouses, care should be taken that, in the cross-aisles of the warehouse, detectors are installed that can detect movement only in the desired aisle locations, by using blinds or other technical arrangements.

93478

	SV Indikering LED	FI Merkkiledien toiminta	NO LED indikator	EN LED function indicators				
	Process	Indikering	Prosessi	Ilmoitus	Prosess	Indikasjon	Process	Indication
	Identifiseringshjelp aktiv	röd blinkar med starkt ljus varje 600 ms	Identifikaatio toiminto aktiivinen	punainen vilkkuu kirkkaasti 600 ms välein	Identifikasjons-hjelp aktiv	rødt blinker sterkt hver 600 ms	Identification aid active	red flashes brightly every 600 ms
	enhet starter	röd blinkar varje 500 ms	Laitteen käynnistyminen	punainen vilkkuu 500 ms välein	Enheden starter opp	rødt blinker hver 500 ms	device boots	red flashes every 500 ms
	Rörelsedetektering	röd blinkar vid varje detekterad rörelse.	Liikkeen tunnistaminen	punainen vilkkuu jokaisen havaitun liikkeen yhteydessä	Bevegelses deteksjon	rødt blinker på hver registrerte bevegelse	Motion detection	red flashes on each detected movement
	Skydd mot övertemperatur. DALI-ström-försörjning avaktiverad.	gult blinkar snabbt	Yliämpösuojaus. DALI-virransyötö pois käytöstä.	keltainen vilkkuu nopeasti	Overoppheating. DALI strøm-forsyning deaktivert.	gul blinker raskt	Overtemperature protection. DALI power supply deactivated.	yellow flashes quickly
	Enheden är inte ansluten till ett nätverk.	gult blinkar långsamt	Laitteella ei ole yhteyttä verkkoon	keltainen vilkkuu hitaasti	Enheden er ikke koblet til et nettverk	gul blinker langsomt	Device not connected to a network	yellow flashes slowly
	EU Declaration of conformity		EU:n vaatimustenmukaisuustodistus	EU erklæring		EU Declaration of conformity		
	<p>Produkten överensstämmer med riktlinjerna</p> <p>1. Begränsning av användningen av vissa farliga ämnen i elektriska och elektroniska produkter. RoHS, (2011/65/EU)</p> <p>2. Direktivet om radioutrustning (2014/53/EU).</p>	<p>Tämä tuote noudattaa seuraavia sääntöksiä:</p> <p>1. restriction of the use of certain hazardous substances in electrical and electronic equipment (2011/65/EU) and (2015/863/EU)</p> <p>2. radiolaitedirektiivi (2014/53/EU).</p>	<p>Dette produktet tilfredsstiller følgende direktiver:</p> <p>1. Restriction of the use of certain hazardous substances in electrical and electronic equipment (2011/65/EU) and (2015/863/EU)</p> <p>2. Direktivet for radioutstyr (2014/53/EU)</p>	<p>This product respects the directives concerning</p> <p>1. restriction of the use of certain hazardous substances in electrical and electronic equipment (2011/65/EU)</p> <p>2. the Radio Equipment Directive (2014/53/EU)</p>				
	Tekniske data	Tekniset tiedot	Tekniske data	Technical data				
230 V ~ +/-10%, 50 Hz	Spänning	Jännite	Spenning	Voltage				
ca./approx. 0.4W	Strömförbrukning	Tehonkulutus	Effekt	Power input				
2.4 - 2.483 GHz	Överföringsfrekvens	Lähetystaajuus	Overføringsfrekvens	Transmission frequency				
+4 dBm	Maximal uteffekt	Suurin lähtöteho	Maksimal utgangseffekt	Maximum output power				
	0.5 - 2.5 mm ² Terminal anslutningar: för enkelledad kabel	Terminaalit: yksisäikeiselle johtimelle	Tilkoblingsklemmer: for enkjernet leder	Terminal clamps: for solid one-wire conductors				
vertical 360°	Detekteringsområde	Valvonta-alue	Deteksjons område	Area of coverage				
450 m ² / 14 m	Detekteringsyta vid rörelse	Valvonta-alueen pinta-ala	Overvåket område med tangentiell bevegelse	Monitored area (tangential movement)				
5 m / 16 m / 14 m	Monteringshöjd min./max / rekommenderad	Asennuskorkeus min./maks./suositeltu	Monteringshøyde min./maks./ anbefalt	Mounting height min./max./ recommended				
<p>► Fig. 1 14 m 18°C</p> <p>① = max. Ø 30m ② = max. Ø 30m</p>	Detektering vid Monteringshöjd Omgivningstemperatur	Valvonta-alue Asennuskorkeudella Ympäristön lämpötilassa	Deteksjonsområde ved monteringshøyde Omgivningstemperatur	Range of coverage at mounting height Ambient temperature				
	1 Gående tvärs 2 Gående mot	1 Poikittainen liike 2 Kohtikävely	1 på tvers 2c rett mot	1 across 2 towards				
II / IP54	Skyddsklass/ IP- klass	Suojausluokka	Beskyttelsesgrad	Class / Degree of protection				
Ø 101 x 76 mm	Mått	Mitat	Dimensjoner	Dimension				
-5°C - +45°C	Omgivningstemperatur	Ympäristön lämpötila	Omgivningstemperatur	Ambient temperature				
PC	Material i kapsling	Kotelon materiaali	Materiale i kapsling	Housing material				

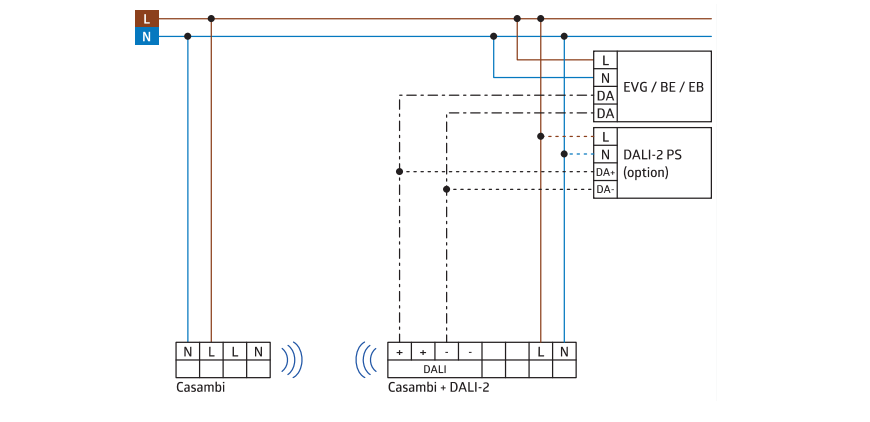
93478

	SV Ljusstyrning	FI Valaistuksen ohjaus	NO Lyskontroll	EN Lighting control
	16 V DALI Utgångsspänning	DALI-lähtöjännite	DALI Utgångsspänning	DALI Output voltage
	80 mA Garanterad matningsström	Luvattu syöttövirta	Garantert strøm	Guaranteed supply current
	125 mA Maximal matningsström	Enimmäissyöttövirta	Maksimum strøm	Maximum supply current
	Avstängningsmekanism: överbelastning, kortslutning och övertemperatur.	Sammutusmekanismi: ylikuormitus, oikosulku ja yllämpötila.	Beskyttet mot: Overbelastning, kortslutning og overtemperatur	Shutdown mechanism: overload, short circuit and overtemperature
DT0, DT5, DT6, DT8	Operativa enheter som stöds	Tuetut käyttölaitteet	Støttede driftsenheter	Supported control gear
– (Single – Master)	Kontrollenheter som stöds	Tuetut ohjauksyksiköt	Støttede kontrollenheter	Supported control devices
1 s – 60 min	Eftergångstid	Viiveaika	Oppfølgingstid	Follow-up time
10 – 4000 Lux	Innställning av ljusvärde	Valaistustason raja-arvo	Belysningsnivå	Brightness set value
	Fabriksinställning	Tehdasasetukset	Fabrikkinstilling	Factory settings
3.-hög / korkea / høy / high	PIR-sensorns känslighet	PIR-anturin herkkyyks	Sensitivitet på sensor	PIR sensor sensitivity
18 %	Refleksionsfaktor	Heijastuskerroin	Refleksjonsverdi	Reflection factor
	Självttest	Kalibrointivaihe	Testprosedyre	Self-test cycle
	Under de första 60 sekunderna efter det att nätspänningen har anslutits går detektorn igenom en självkontrollcykel. Under denna tid reagerar enheten inte på rörelser.	Tunnistin suorittaa 60 sekunnin kalibrointivaiheen käyttösähköjen kytkennän jälkeen. Kalibrointivaiheen aikana tunnistin ei reagoi liikkeeseen.	I de første 60-sekundene etter tilkopling av nettspenningen, går detektoren gjennom en selvtestsyklus. I løpet av denne tiden reagerer ikke enheten på bevegelse.	The product enters an initial 60-second self-test cycle, when the supply is first connected. During this time the device does not respond to movement.
	Kopplingschema	Kytkentäkaavio	Skjematisk diagram	Schematic diagram
	Kopplingschema. Vid anslutning av detektorn, var uppmärksam på märkningen av terminalanslutningarna!	Kytkentäkaavio – kytkettäessä kytkennän noudata laitteessa olevia liittimen merkintöjä!	Koblings skjema. Vær nøye med tilkoblingen av detektoren.	Schematic diagram – when connecting the detector, please respect the labelling of the terminal connections at the device!
				
	Produktsida på internet	Tuotesivu internetissä	Produktside på internett	Product page on the internet