

Code	93176	93176	93176	93176
	<b>DE</b> Sicherheitshinweise	<b>UK</b> Safety instructions	<b>FR</b> Consignes de sécurité	<b>NL</b> Veiligheidsinstructies
	Arbeiten an elektrischen Anlagen dürfen nur von Elektrofachkräften oder von unterwiesenen Personen unter Leitung und Aufsicht einer Elektrofachkraft entsprechend den elektrotechnischen Regeln vorgenommen werden.	Work on the mains supply may only be carried out by qualified professionals or by instructed persons under the direction and supervision of qualified skilled electrical personnel in accordance with electrotechnical regulations.	Travailler sur un réseau électrique ne s'improvise pas, seul un electricien qualifié et habilité doit effectuer ce raccordement.	Werkzaamheden aan elektrische installaties mogen enkel door gekwalificeerde installateurs of geschoold personeel uitgevoerd worden en dit in overeenstemming met de elektrotechnische regels.
	Vor Montage Leitung spannungsfrei schalten!	Disconnect supply before installing!	Avant de commencer l'installation, assurez-vous que l'alimentation est coupée.	Netspanning uitschakelen alvorens te beginnen met de montage.
	Beachten Sie die länderspezifischen Vorschriften sowie die gültigen KNX-Richtlinien.	Observe the country-specific regulations as well as the valid KNX guidelines.	Respecter les réglementations spécifiques du pays et les directives KNX en vigueur.	Let op de landspecifieke voorschriften en de geldende KNX-richtlijnen.
	Lesen Sie dieses Beiblatt vor der Inbetriebnahme des Gerätes. Die Kenntnis dieses Dokuments gehört zur bestimmungsgemäßen Verwendung.	Read this supplementary sheet before putting the device into operation. Knowledge of this document is part of the intended use.	Avant la mise en service de l'appareil, veuillez lire cette fiche complémentaire. La connaissance de ce document fait partie de l'utilisation conforme.	Lees dit aanvullende blad voordat u het apparaat in gebruik neemt. Kennis van dit document maakt deel uit van het beoogde gebruik.
	<b>Funktion</b>	<b>Function</b>	<b>Fonctionnement</b>	<b>Functie</b>
	Der KNX-Taster von B.E.G. ist ein binäres Eingabegerät für den Einsatz in 60 mm Unterputzdosen.	The KNX push-button from B.E.G. is a binary input device for use in 60 mm flush-mounted boxes.	Le bouton-poussoir KNX de B.E.G. est un dispositif d'entrée binaire destiné à être utilisé dans des boîtes d'encastrement de 60 mm.	De KNX-drukknop van B.E.G. is een binair ingangsaapparaat voor gebruik in 60mm inbouwdozen.
	Es stehen 6 Taster und LEDs zum Auslösen von KNX-Telegrammen zur Verfügung. <b>Folgende Funktionen sind möglich:</b> <ul style="list-style-type: none"> <li>· Schalten</li> <li>· Zwangsführung</li> <li>· Prozentwert</li> <li>· Temperatur</li> <li>· HKL-Modus</li> <li>· Dimmen</li> <li>· Jalousiesteuerung</li> <li>· Szene</li> </ul>	6 push-buttons and LEDs are available for triggering KNX telegrams. <b>The following functions are possible:</b> <ul style="list-style-type: none"> <li>· Switching</li> <li>· Forced operation</li> <li>· Percentage</li> <li>· Temperature</li> <li>· HVAC mode</li> <li>· Dimming</li> <li>· Blinds control</li> <li>· Scene</li> </ul>	6 boutons-poussoirs et LEDs sont disponibles pour déclencher les télégrammes KNX. <b>Les fonctions suivantes sont possibles:</b> <ul style="list-style-type: none"> <li>· Commutation</li> <li>· Forçage</li> <li>· Valeur en pourcentage</li> <li>· Température</li> <li>· Mode CVC</li> <li>· Variation</li> <li>· Commande de volet</li> <li>· Scénario</li> </ul>	Voor het triggeren van KNX-telegrammen zijn 6 drukknoppen en LED's voorhanden. <b>De volgende functies zijn mogelijk:</b> <ul style="list-style-type: none"> <li>· Schakelen</li> <li>· Dwangmatige sturing</li> <li>· Percentage</li> <li>· Temperatuur</li> <li>· HVAC-modus</li> <li>· Dimmen</li> <li>· Jaloziesturing</li> <li>· Scene</li> </ul>
	<b>Montage</b>	<b>Mounting</b>	<b>Montage</b>	<b>Montage</b>

Fig. 1







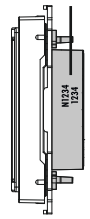
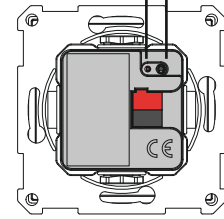
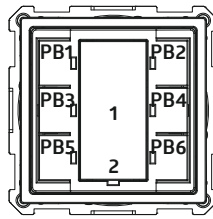
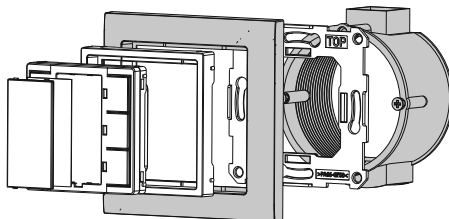
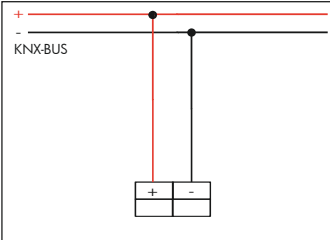

Fig. 2

Fig. 3





Product Code



► Fig. 1	Den Taster entsprechend der Zeichnung montieren. Äußerer Abdeckrahmen nicht im Lieferumfang enthalten.	Mount the push-button according to the drawing. Outer cover frame not included in delivery.	Monter le bouton-poussoir selon le dessin. Le cadre extérieur de la couverture n'est pas inclus dans la livraison.	Monteer de drukknoop volgens de tekening. Buitenste afdekraam niet inbegrepen in de levering.
► Fig. 2	Taster (PB1 bis PB6) mit Status-LEDs, Beschriftungsfeld mit transparenter Abdeckung (1), Power-LED (2)	Push-buttons (PB1 to PB6) with status LEDs, labelling field with transparent cover (1), power LED (2)	Boutons-poussoirs (PB1 à PB6) avec LED d'état, champ d'étiquetage avec couvercle transparent (1), LED d'alimentation (2)	Drukknoppen (PB1 tot PB6) met status-LED's, etiketteringsveld met transparante afdekking (1), power-LED (2)
► Fig. 3	Programmier-LED (A) und Programmierastaster (B)	Programming LED (A) and programming button (B)	LED de programmation (A) et bouton de programmation (B)	Programmeer-LED (A) en programmeertoets (B)
	<b>Inbetriebnahme</b>	<b>Putting into operation</b>	<b>Mise en service</b>	<b>Inwerkingstelling</b>
	Für die Inbetriebnahme des Tasters muss zuerst die Produktdatenbank von der B.E.G. Homepage heruntergeladen werden.	The product database must first be downloaded from B.E.G. homepage before the push-button may be taken into operation.	Pour la mise en service du bouton-poussoir, il faut télécharger dans un premier temps la base de données produits à partir du site web de B.E.G.	Voor de inbedrijfstelling van de drukknoop moet eerst de productdatabase van de website van B.E.G. gedownload worden.

93176	<b>DE</b> Inbetriebnahme	<b>UK</b> Putting into operation	<b>FR</b> Mise en service	<b>NL</b> Inwerkingstellen
	Nach Einbinden der Produktdatenbank in die ETS-Software können die einzelnen Parameter des Tasters eingestellt werden. Details zur Einstellung der Parameter und Verknüpfung der Kommunikationsobjekte entnehmen Sie bitte der Applikationsbeschreibung.	The individual parameters of the push-button may be set after the product database has been incorporated into the ETS software. Please refer to the application description for details regarding the setting of parameters and the linking of communications objects.	Après l'intégration de la base de données produits dans votre logiciel ETS, les différents paramètres du bouton-poussoir peuvent être réglés. Pour les détails concernant le réglage des paramètres et la connexion des objets de communication, veuillez consulter la description des applications.	Na de integratie van de productdatabase in de ETS-software kunnen de parameters van de drukknop ingesteld worden. Gegevens over de instelling van de parameters en de verbinding van de communicatieobjecten vindt u in de beschrijving van de applicatie.
	<b>Technische Daten</b>	<b>Technical data</b>	<b>Caractéristiques techniques</b>	<b>Technische gegevens</b>
	Einstellungen: über ETS-System	Settings: via ETS system	Réglages : via système ETS	Instellingen: via ETS-Systeem
<b>KNX-BUS</b> <b>9.5 mA typ.</b>	Spannungsversorgung über Stromaufnahme KNX	Voltage supply via Power input KNX	Alimentation électrique via Absorption de courant KNX	Voeding via Stroomverbruik KNX
 <b>TP256</b>	KNX Anschluss: Busklemme rot/schwarz	KNX Connection: Bus terminal red / black	Connexion KNX : Borne de bus rouge / noir	KNX-verbinding: Bus terminal rood/zwart
	Wandmontage in Ø 60 mm Installationsdosen (EN 60670/DIN VDE 0606)	Wall mounting in Ø 60 mm installation boxes (EN 60670 / DIN VDE 0606)	Montage mural dans des boîtes d'installation Ø 60 mm (EN 60670 / DIN VDE 0606)	Wandmontage in inbouwdozen 60 mm (EN 60670 / DIN VDE 0606)
<b>56 x 56 x 25 mm</b> <b>64 x 64 x 25 mm</b>	Abmessungen ohne Zwischenrahmen mit Zwischenrahmen	Dimensions without intermediate frame with intermediate frame	Dimensions sans cadre intermédiaire avec cadre intermédiaire	Afmetingen zonder tussenframe met tussenframe
<b>PC</b>	Gehäusematerial, weiß	Housing material, white	Matériau du boîtier, blanc	Behuizingsmateriaal, wit
<b>-5°C – +45°C</b>	Umgebungstemperatur	Ambient temperature	Température ambiante	Omgevingstemperatuur
<b>III / IP20</b>	Schutzklasse / Schutzart	Class / Degree of protection	Classe / Type de protection	Klasse / Beschermingsgraad
<b>6</b>	Parametrierbare Taster	Parameterisable push-buttons	Boutons-poussoirs paramétrables	Parametreerbare drukknoppen
<b>1</b>	KNX-Programmiertaste	KNX programming button	Bouton de programmation KNX	KNX-programmeertoets
<b>6</b>	Parametrierbare Taster-LEDs	Parameterisable push-button LEDs	LEDs paramétrables des boutons-poussoirs	Parametreerbare drukknoppen LEDs
<b>1</b>	Betriebs-LED, grün	Power LED, green	LED d'alimentation, vert	Power LED, groen
<b>1</b>	KNX-Programmier-LED, rot	KNX programming LED, red	LED de programmation KNX, rouge	KNX-programmeer-LED, rood
	<b>EU-Konformitätserklärung</b>	<b>UK declaration of conformity</b>	<b>Déclaration de conformité UE</b>	<b>EU-Conformiteitsverklaring</b>
	Das Produkt erfüllt die Richtlinien über 1. die elektromagnetische Verträglichkeit (2014/30/EU) 2. die Niederspannung (2014/35/EU) 3. die Beschränkung der Verwendung bestimmter gefährlicher Stoffe in Elektro- und Elektronikgeräten (2011/65/EU) und (2015/863/EU)	This product respects the directives concerning 1. Electrical Equipment Safety Regulation 2016 2. Electromagnetic Compatibility Regulation 2016 3. The Restriction of the Use of Certain Hazardous Substances in Electrical and Electronic Equipment Regulation 2012 <b>Contact</b> B.E.G. UK Ltd., Apex Court – Grove House - Camphill Road - West Byfleet, Surrey KT14 6SQ	Ce produit répond aux directives sur 1. la compatibilité électromagnétique (2014/30/UE) 2. la basse tension (2014/35/UE) 3. la restriction de l'utilisation de certaines substances dangereuses dans les appareils électriques et électroniques (2011/65/UE) et (2015/863/UE)	Dit product beantwoordt aan de volgende richtlijnen 1. Elektromagnetische compatibiliteit (2014/30/EU) 2. Laagspanning (2014/35/EU) 3. Verbod op gebruik van gevaarlijke chemicaliën in elektrische en elektronische apparatuur (2011/65/EU) en (2015/863/EU)
	<b>Schematisches Schaltbild</b>	<b>Schematic diagram</b>	<b>Schéma de raccordement</b>	<b>Aansluitschema</b>
	Schematisches Schaltbild – Bitte beachten Sie beim Anschließen die Beschriftung der Klemmen am Gerät!	Schematic diagram – when connecting the detector, please respect the labelling of the terminal connections at the device!	Schéma de raccordement de base – veuillez respecter le marquage des bornes sur l'appareil !	Aansluitschema – respecteer de labelling van de klemmen bij het aansluiten van het apparaat!
				
		Produktseite im Internet	Product page on the internet	Page produit sur notre site internet

Subject to technical changes ■ 93176M1\_Short\_MAN\_PB6-KNX-ST\_93176\_de\_uk\_fr\_nl\_V4 – 191222

Code	93176	93176	93176	93176
	<b>DK</b> Sikkerhedsforskrift	<b>ES</b> Avisos de seguridad	<b>IT</b> Indicazioni di sicurezza	<b>PT</b> Instruções de segurança
	Arbejde på elektriske anlæg må kun udføres af el-sagkyndige personer, eller af instruerede personer under ledelse og opsyn af en el-sagkyndig person i henhold til stærkstrømsbekendtgørelsen.	MUY IMPORTANTE: todos los trabajos en instalaciones eléctricas deben ser realizados, exclusivamente, por un técnico electricista certificado según las normas electrotécnicas aplicables.	I lavori sugli impianti elettrici devono essere eseguiti, in base alle regole elettrotecniche, solo da elettricisti o da persone addestrate da elettricisti sotto la direzione e il controllo di un elettricista.	MUITO IMPORTANTE: Os trabalhos de instalação elétrica devem ser realizados exclusivamente por técnicos credenciados segundo as normas eletrotécnicas aplicáveis e legislação em vigor.
	Sluk for spændingen før monteringen!	¡Asegúrese de que la corriente eléctrica está desconectada antes de comenzar la instalación!	Prima del montaggio disinserire la tensione!	Antes de iniciar os trabalhos de instalação, assegure-se que a alimentação elétrica está desligada!
	Overhold de landespecifikke bestemmelser samt de gældende KNX-retningslinjer.	Respete la normativa específica del país, así como las directrices KNX vigentes.	Osservare le norme specifiche del paese e le direttive KNX in vigore.	Observar os regulamentos específicos do país, bem como as diretrizes válidas do KNX.
	Læs denne vejledning, før du bruger enheden. Kendskabet til dette dokument hører til den tilsigtede anvendelse.	Lea esta hoja adjunta antes de poner en funcionamiento el aparato. El conocimiento de este documento es parte del uso previsto.	Leggere questa scheda supplementare prima di mettere in funzione l'apparecchio. La conoscenza di questo documento fa parte dell'uso previsto.	Leia esta folha suplementar antes de colocar o aparelho em funcionamento. O conhecimento deste documento faz parte do uso pretendido.
	<b>Funktionsmåde</b>	<b>Funcionamiento</b>	<b>Funzionamento</b>	<b>Modo de funcionamento</b>
	KNX-trykknappen fra B.E.G. er en binær indgangsenhed til brug i 60 mm indbygningsdåser.	El pulsador KNX de B.E.G. es un dispositivo de entrada binaria para su uso en cajas de mecanismos de 60 mm.	Il pulsante KNX di B.E.G. è un dispositivo di ingresso binario per l'utilizzo in scatole da incasso da 60 mm.	O botão de pressão KNX da B.E.G. é um dispositivo de entrada binária para utilização em caixas de aparelhagem de 60 mm.
	Der er 6 knapper og lysdioder til rådighed til udløsning af KNX-telegammer. <b>Følgende funktioner er mulige:</b> · Skifte · Tvungen drift · Procentvis værdi · Temperatur · HVAC-tilstand · Dæmpning · Jalousi styring · Scene	Hay 6 botones y LEDs disponibles para activar los telegramas KNX. <b>Son posibles las siguientes funciones:</b> · Comutación · Operación forzada · Valor porcentual · Temperatura · Modo HVAC · Regulación · Control de persianas · Escena	Sono disponibili 6 pulsanti e LED per l'inizio di telegrammi KNX. <b>Sono possibili le seguenti funzioni:</b> · Comutazione · Funzionamento forzato · Valore percentuale · Temperatura · Modalità HVAC · Regolazione · Veneziane · Scene	Há 6 botões e LEDs disponíveis para acionar os telegramas KNX. <b>As seguintes funções são possíveis:</b> · Comutação · Operação forçada · Valor percentual · Temperatura · Modo AVAC · Dimming · Controlo de persianas · Cenários
	<b>Montering</b>	<b>Montaje</b>	<b>Montaggio</b>	<b>Montagem</b>

**Fig. 1**

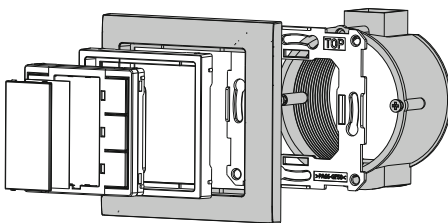

**Fig. 2**

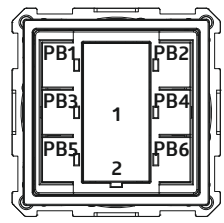



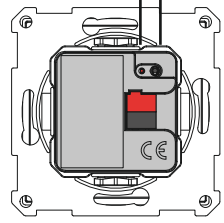



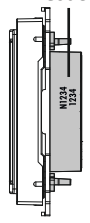
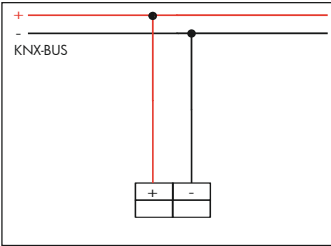

**Fig. 3**



**Product Code**



<b>► Fig. 1</b>	Monter trykknappen i overensstemmelse med tegningen. Ydre dækselramme er ikke inkluderet i leveringen.	Monte el pulsador según las instrucciones. El marco de la cubierta exterior no está incluido.	Montare il pulsante secondo il disegno. Telaio di copertura esterno non incluso nella consegna.	Montar o botão de acordo com o desenho. Moldura exterior da cobertura não incluída na entrega.
<b>► Fig. 2</b>	Trykknapp (PB1 til PB6) med status-LED'er, mærkningsfelt med gennemsigtig dæksel (1), strøm-LED (2)	Pulsador (PB1 a PB6) con LED de estado, campo de rotulación con tapa transparente (1), LED de alimentación (2)	Pulsante (da PB1 a PB6) con LED di stato, campo di etichettatura con copertura trasparente (1), LED di potenza (2)	Botão de pressão (PB1 a PB6) com LEDs de estado, campo de rotulagem com tampa transparente (1), LED de potência (2)
<b>► Fig. 3</b>	Programmerings-LED (A) og programmeringsknapp (B)	LED de programación (A) y pulsador de programación (B)	LED di programmazione (A) e pulsante di programmazione (B)	LED de programação (A) e botão de programação (B)
	<b>Idriftsættelse</b>	<b>Puesta en marcha</b>	<b>Programmazione</b>	<b>Comissionamento</b>
	For at kunne idriftsætte trykknappen skal produktdatabaseen først downloades fra B.E.G.'s hjemmeside.	Para la puesta en marcha del pulsador, primero hay que descargar la base de datos de productos de la página web de B.E.G.	Prima di premere il pulsante di programmazione, deve essere scaricata la banca dati del prodotto dalla homepage della B.E.G.	Para colocar em funcionamento o KNX, a base de dados do produto deve ser descarregada a partir da página web da B.E.G. para ser carregada no ETS

93176	<b>DK</b> Idriftsættelse	<b>ES</b> Puesta en marcha	<b>IT</b> Programmazione	<b>PT</b> Comissionamento
	Efter integration af produkt-databasen i ETS-softwaren kan de individuelle parametre for trykknappen indstilles. For nærmere oplysninger om indstilling af parametre og sammenkobling af kommunikationsobjekter henvises til applikationsbeskrivelsen.	Tras integrar la base de datos de productos en el software ETS, se pueden configurar los parámetros individuales del pulsador. Para más detalles sobre la configuración de los parámetros y la vinculación de los objetos de comunicación, consulte la descripción de la aplicación.	Dopo aver importato la banca dati dei prodotti nel software ETS, è possibile impostare i parametri individuali del pulsante. Per i dettagli sull'impostazione dei parametri e sul collegamento degli oggetti di comunicazione, fate riferimento alla descrizione dell'applicazione.	Após a integração da base de dados de produtos no software ETS, os parâmetros individuais do botão de pressão podem ser definidos. Para detalhes sobre a definição dos parâmetros e a ligação dos objetos de comunicação, consultar o manual da aplicação.
	<b>Tekniske data</b>	<b>Datos técnicos</b>	<b>Dati tecnici</b>	<b>Dados técnicos</b>
	Indstillinger: via ETS-systemet	Ajustes: a través del sistema ETS	Impostazioni: tramite sistema ETS	Ajuste de parâmetros: através do sistema ETS
<b>KNX-BUS</b>	KNX-forbindelse:	Conexión KNX:	Collegamento KNX:	Ligação KNX:
<b>9.5 mA typ.</b>	Stromaufnahme KNX	Corriente de entrada KNX	Assorbimento di corrente KNX	Corrente de entrada KNX
 <b>TP256</b>	Busterminal: rød/sort	Terminal de bus: rojo/negro	Terminale Bus: rosso/nero	Terminal de bus: vermelho/preto
	Vægmontering i Ø 60 mm indbygningssåser (EN 60670/DIN VDE 0606)	Montaje en pared en cajas de instalación de Ø 60 mm (EN 60670 / DIN VDE 0606)	Montaggio a parete in scatole di montaggio Ø 60 mm (EN 60670 / DIN VDE 0606)	Montagem na parede em caixas de aparelhagem de Ø 60 mm (EN 60670 / DIN VDE 0606)
<b>56 x 56 x 25 mm</b> <b>64 x 64 x 25 mm</b>	Mål uden mellemramme med mellemliggende ramme	Dimensiones sin marco intermedio con marco intermedio	Dimensioni senza telaio intermedio con telaio intermedio	Dimensões sem moldura intermédia com moldura intermédia
<b>PC</b>	Kabinetmateriale, hvidt	Material de la carcasa, blanco	Materiale dell'involucro, bianco	Material do invólucro, branco
<b>-5°C – +45°C</b>	Omgivelsernes temperatur	Temperatura de funcionamiento	Temperatura di funzionamento	Temperatura ambiente
<b>III / IP20</b>	Beskyttelse / beskyttelsesklasse	Grado de protección / clase	Tipo / classe di protezione	Classe / grau de proteção
<b>6</b>	Parameterbar trykknop	Pulsador parametrizable	Pulsante parametrizzabile	Botão de pressão parametrizável
<b>1</b>	KNX-programmeringsknop	Botón de programación KNX	Pulsante di programmazione KNX	Botão de programação KNX
<b>6</b>	Parameterbare trykknop-lysdioder	LEDs pulsadores parametrizables	LED pulsante parametrizzabile	LEDs com botões parametrizáveis
<b>1</b>	Drifts-LED, grøn	LED de funcionamiento, verde	LED di funzionamento, verde	LED de alimentação, verde
<b>1</b>	KNX-programmerings-LED, rød	LED de programación KNX, rojo	LED di programmazione KNX, rosso	LED de programação KNX, vermelho
 	<b>EU Overensstemmelseserklæring</b> Dette produkt overholder direktiverne om 1. Elektromagnetiske kompatibilitet (2014/30/EU) 2. Laagspænding (2014/35/EU) 3. Begrænsning af anvendelsen af visse farlige stoffer i elektrisk og elektronisk udstyr (2011/65/EU) og (2015/863/EU) 4. Stærkstrømbekendtgørelsen	<b>Declaración de conformidad UE</b> Este producto cumple con las directivas siguientes 1. Compatibilidad electromagnética (2014/30/UE) 2. Baja tensión (2014/35/UE) 3. Restricciones de uso de ciertas sustancias nocivas en equipos eléctricos y electrónicos (2011/65/UE) y (2015/863/UE)	<b>Dichiarazione di conformità UE</b> Questo prodotto rispetta le seguenti direttive riguardanti 1. Compatibilità elettromagnetica (2014/30/UE) 2. Bassa tensione (2014/35/UE) 3. Restrizione dell'uso di determinate sostanze pericolose nelle apparecchiature elettriche ed elettroniche (2011/65/UE) e (2015/863/UE)	<b>Declaração de conformidade UE</b> O produto está em conformidade com as diretivas relativas 1. à compatibilidade eletromagnética (2014/30/UE) 2. à baixa tensão (2014/35/UE) 3. à restrição do uso de determinadas substâncias perigosas em equipamentos elétricos e eletrónicos (2011/65/UE) e (2015/863/UE)
	<b>Skematisk diagram</b>	<b>Esquema de conexión</b>	<b>Schema di cablaggio</b>	<b>Esquema elétrico</b>
	Skematisk diagram – bemærk tilslutningskablerne, når du tilslutter!	Esquema de conexión – por favor, respete el orden de los cables de conexión cuando los conecte.	Schema di cablaggio – osservare e rispettare le colorazioni dei cavi durante il cablaggio.	Esquema elétrico – por favor, observe os cabos de ligação ao ligar!
				
	Datablad på Internet	Página del producto en Internet	Pagina del prodotto su Internet	Página do produto na Internet





Code	93176	93176	93176
	<b>CZ</b> Příprava montáže	<b>PL</b> Przygotowanie do montażu	<b>HU</b> Előkészítés, beállítás
	Práci s napětím 110 - 240 V může vykonávat pouze kvalifikovaný elektrikář nebo osoba s odpovídajícími znalostmi.	Prace obejmujące kontakt z zasilaniem z sieci 110 - 240 V powinny być przeprowadzone przez wykwalifikowanych specjalistów lub przez przeszkolone osoby pod kierunkiem i nadzorem wykwalifikowanego elektryka, zgodnie z przepisami elektrotechnicznymi.	A 110 - 240 V-s hálózaton történő munkavégzés csak hozzá értő szakember vagy hozzá értő személy felügyelete mellett az előírásoknak megfelelően történhet.
	Odpojte napájení před instalací.	Przed przystąpieniem do montażu należy odłączyć zasilanie!	Szerelés előtt kapcsolja le a hálózati feszültséget!
	Dodržujte předpisy platné v dané zemi a platné směrnice KNX.	Należy przestrzegać przepisów obowiązujących w danym kraju oraz obowiązujących wytycznych KNX.	Tartsa be az országspecifikus előírásokat, valamint az érvényes KNX-irányelveket.
	Před použitím zařízení si přečtěte tuto příbalovou informaci. Znalost tohoto dokumentu patří k zamýšlenému použití.	Przeczytaj tę dodatkową kartę przed uruchomieniem urządzenia. Znajomość tego dokumentu jest konieczna do prawidłowego używania urządzenia..	A készülék beépítése és üzembehelyezése előtt olvassa el ezt a kezelési segédletet. A készülék megfelelő alkalmazásához szükséges a segédlet információinak ismerete.
	<b>Provoz</b>	<b>Opis działania</b>	<b>Működés</b>
	Tlačítko KNX od společnosti B.E.G. je binární vstupní zařízení pro použití v krabicích pro zapuštěnou montáž 60 mm. Pro spouštění telegramů KNX je k dispozici 6 tlačítek a LED diod. <b>Možné jsou následující funkce:</b> <ul style="list-style-type: none"> <li>• Přepínání</li> <li>• Vynucený provoz</li> <li>• Procentuální hodnota</li> <li>• Teplota</li> <li>• Režim HVAC</li> <li>• Stmívání</li> <li>• Slepá kontrola</li> <li>• Scéna</li> </ul>	Przycisk KNX firmy B.E.G. to urządzenie z wejściem binarnym do stosowania w puszkach podtynkowych o średnicy 60 mm. Do wyzwalania telegramów KNX dostępnych jest 6 przycisków i diod LED. <b>Możliwe są następujące funkcje:</b> <ul style="list-style-type: none"> <li>• Przelączenie</li> <li>• Działanie wymuszone</li> <li>• Wartość procentowa</li> <li>• Temperatura</li> <li>• Tryb HVAC</li> <li>• Ściemnianie</li> <li>• Kontrola rolet</li> <li>• Scena</li> </ul>	A B.E.G. KNX nyomógomb egy 60 mm-es sülyesztett dobozokban használható bináris beviteli eszköz. A KNX-táviratok indításához 6 gomb és LED áll rendelkezésre. <b>A következők funkciói lehetségesek:</b> <ul style="list-style-type: none"> <li>• Kapcsolás</li> <li>• Kényszerített működés</li> <li>• Százalékos érték</li> <li>• Hőmérséklet</li> <li>• HVAC üzemmód</li> <li>• Dimming</li> <li>• Árnyékoló vezérlés</li> <li>• Jelenet</li> </ul>
	<b>Instalace</b>	<b>Instalacja</b>	<b>Elhelyezés</b>

Fig. 1

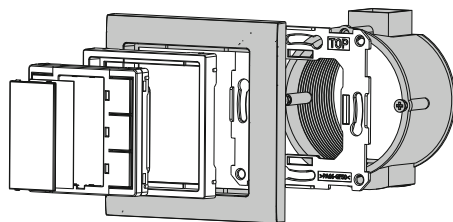

Fig. 2

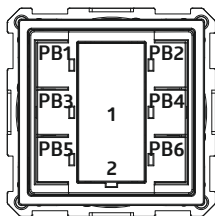
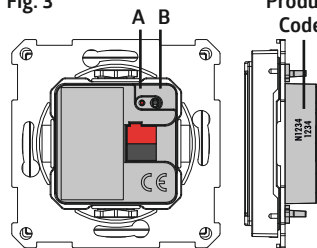









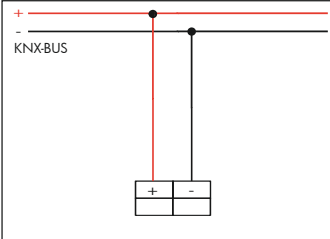



Fig. 3



► Fig. 1	Tlačítko namontujte podle výkresu. Vnější rám krytu není součástí dodávky.	Zamontuj przycisk zgodnie z rysunkiem. Zewnętrzna rama pokrywy nie wchodzi w skład dostawy.	Szerelje fel a nyomógombot a rajz szerint. A külső borítékot nem tartozéka a szállításnak.
► Fig. 2	Tlačítko (PB1 až PB6) se stavovými LED, popisovací pole s průhledným krytem (1), LED napájení (2)	Przyciski (PB1 do PB6) z diodami LED stanu, pole opisowe z przezroczystą osłoną (1), dioda LED zasilania (2)	NYomógombok (PB1-PB6) állapotjelző LED-ekkel, feliratos mező átlátszó burkolattal (1), tápellátás LED (2)
► Fig. 3	Programovací LED dioda (A) a programovací tlačítko (B)	Dioda LED do programowania (A) i przycisk do programowania (B)	Programozási LED (A) és programozási nyomógomb (B)
	<b>Uvedení do provozu</b>	<b>Uruchomienie systemu</b>	<b>Üzembe helyezés</b>
	Pro uvedení tlačítka do provozu je třeba nejprve stáhnout databázi produktů z domovské stránky společnosti B.E.G.	Aby uruchomić przycisk, należy najpierw pobrać ze strony internetowej B.E.G. bazę danych produktów.	A nyomógomb üzembe helyezéséhez először le kell tölteni a termékdatabázist a B.E.G. honlapjáról.

93176	 <b>Uvedení do provozu</b>	 <b>Uruchomienie systemu</b>	 <b>Üzembe helyezés</b>
	<p>Po integraci databáze výrobků do softwaru ETS lze nastavit jednotlivé parametry tlačítka. Podrobnosti o nastavení parametrů a propojení komunikačních objektů naleznete v popisu aplikace.</p>	<p>Po zintegrowaniu bazy danych produktów z oprogramowaniem ETS można ustawić indywidualne parametry przycisku. Szczegółowe informacje na temat ustawiania parametrów i łączenia obiektów komunikacyjnych można znaleźć w opisie aplikacji.</p>	<p>A termékadatbázisnak az ETS szoftverbe történő integrálása után a nyomógomb egyedi paramétereit beállíthatók. A paraméterek beállításának és a kommunikációs objektumok összekapcsolásának részleteit az alkalmazás leírásában találja.</p>
	<b>Technická data</b> Nastavení: prostřednictvím systému ETS	<b>Specyfikacja techniczna</b> Ustawienia: za pośrednictwem systemu ETS	<b>Technikai adatok</b> Beállítások: ETS rendszeren keresztül
<b>KNX-BUS</b> <b>9.5 mA typ.</b>	Napětí z Elektrina KNX	Napięcie do Węjsie zasilania KNX	Hálózati feszültség Áramfogyasztás KNX
 <b>TP256</b>	Pripojení KNX: Autobusový terminál červený/černý	Połączenie KNX: Zacisk BUS czerwony/czarny	KNX kapcsolat: Buszcsatlakozó piros/fekete
	Montáž na stěnu do instalačních krabic Ø 60 mm (EN 60670/DIN VDE 0606)	Montaż naścienny w puszkach instalacyjnych Ø 60 mm (EN 60670 / DIN VDE 0606)	Falra szerelés Ø 60 mm-es szerelődobozokba (EN 60670 / DIN VDE 0606)
<b>56 x 56 x 25 mm</b> <b>64 x 64 x 25 mm</b> <b>PC</b>	Rozměry bez mezirámečku s mezirámem Materiál pouzdra, bílý	Wymiary bez ramy pośredniej z ramą pośrednią Materiał obudowy, biały	Méretek köztes keret nélkül köztes kerettel Ház anyaga, fehér
<b>-5°C – +45°C</b>	Okolní teplota	Temperatura otoczenia	Környezeti hőmérséklet
<b>III / IP20</b>	Stupeň krytí / třída	Stoień ochrony / klasa	Védettségi
<b>6</b>	Parametrizovatelné tlačítko	Przycisk parametryzowany	Paraméterezhető nyomógomb
<b>1</b>	Programovací tlačítko KNX	Przycisk programowania KNX	KNX programozó gomb
<b>6</b>	Parametrizovatelné tlačítkové LED diody	Przyciski LED z możliwością ustawiania parametrów	Paraméterezhető nyomógomb LED-ek
<b>1</b>	Provozní LED, zelená	Dioda LED pracy, zielona	Működést jelző LED, zöld
<b>1</b>	LED dioda pro programování KNX, červená	Dioda LED programowania KNX, czerwona	KNX programozás LED, piros
	<b>EU Prohlášení o shodě</b>	<b>Deklaracja zgodności UE</b>	<b>EU-Megfelelőségi nyilatkozat</b>
 	Výrobek odpovídá těmto nařízením 1. elektromagnetická kompatibilita (2014/30/EU) 2. nízké napětí (2014/35/EU) 3. omezení používání některých nebezpečných látek v elektrických a elektronických zařízeních (2011/65/EU) a (2015/863/EU)	Produkt jest zgodny z wytycznymi dyrektyw dotyczących: 1. kompatybilności elektromagnetycznej (2014/30/EU) 2. wyrobów niskonapięciowych (2014/35/EU) 3. ograniczenia używania niektórych niebezpiecznych substancji w sprzęcie elektrycznym i elektronicznym (2011/65/EU) oraz (2015/863/EU)	A termék megfelel következő előírásoknak 1. elektromágneses megfelelőség (2014/30/EU) 2. kiefeszültségű előírások (2014/35/EU) 3. veszélyes anyagok alkalmazásának korlátozása elektronikus és elektronikus berendezésekben (2011/65/EU) és (2015/863/EU)
	<b>Schémata zapojení</b>	<b>Schematy połączeń</b>	<b>Kapcsolási rajzok</b>
	Schematické znázornění - při zapojování detektoru, prosím, respektujte označení svorek na detektoru!	Schemat połączeń – podłączając czujnik proszę zwracać uwagę na oznaczenia zacisków na czujniku!	Elvi kapcsolási rajz – az érzékelő csatlakoztatásakor kérjük vegye figyelembe az érzékelő csatlakozó kapcsainak jelölését!
			
	Stránka produktu na internetu	Strona produktu w Internecie	Termékdatal az interneten

Code	93176	2805167	4503564	93176
	<b>SV</b> Säkerhetsinstruktioner	<b>FI</b> Turvallisuusohjeet	<b>NO</b> Sikkerhets instruks	<b>EN</b> Safety instructions
	Arbete och inkoppling på 230-voltsnätet får endast utföras av behörig elektriker. Kontakta en behörig elektriker vid fel eller driftstörningar.	Asennus voidaan toteuttaa ainoastaan pätevän sähköasentajan toimesta noudattaen sähköalan ohjeistuksia/sääntöjä.	Arbeid på utstyr beregnet for nettspenning skal utføres av fagpersonell.	Work on the mains supply may only be carried out by qualified professionals or by instructed persons under the direction and supervision of qualified skilled electrical personnel in accordance with electrotechnical regulations.
	Bryt alltid strömmen innan montering och installation!	Katkaise päävirta ennen asentamista!	Utstyret frakobles nettet før montering.	Disconnect supply before installing!
	Beakta de landspecifika bestämmelserna samt de gällande KNX-riktlinjerna.	Noudata maakohtaisia määräyksiä sekä voimassa olevia KNX-ohjeita.	Følg de landsspesifikke forskriftene samt gjeldende KNX-retningslinjer.	Observe the country-specific regulations as well as the valid KNX guidelines.
	Läs kompletterande datablad och manualen innan driftsättning av denna enhet. Innehållet av de dokumenten är en del av handhavandet!	Lue tämä lisäohje sekä asennusohjeet ennen laitteen käyttöönottoa. Kyseisten dokumenttien tunteminen on osa vastuullista käyttöä.	Les dette tilleggsk dokumentet og brukermanualen for du setter produktet i drift. Dette dokumentet er en del av kunnskapsforståelsen rundt produktet.	Read this supplementary sheet before putting the device into operation. Knowledge of this document is part of the intended use.
	<b>Funktion</b>	<b>Toiminto</b>	<b>Bruk</b>	<b>Function</b>
	KNX-knappen från B.E.G. är en binär ingångsenhet för användning i 60 mm infällda apparatdosor. Det finns 6 knappar och lysdioder för att aktivera KNX-telegam. <b>Följande funktioner är möjliga:</b> · Växling · Påtvångad drift · Procentuellt värde · Temperatur · HVAC-läge · Dimming · Persiennstyrning · Scen	KNX-komennnoille on käytettävissä 6 painiketta merkikildeillä. <b>Mahdolliset toiminnot:</b> · Kytkenä · Pakotettu toiminto · Prosentiarvo · Lämpötila · HVAC-tila · Himmennys · Verho-ohjaus · Tilanohjaus	KNX-bryteren fra B.E.G. er en binær inngangsenhet for bruk i 60 mm innfelte bokser. 6 trykknapper og lysdioder er tilgjengelige for aktivering av KNX-telegammer. <b>Følgende funksjoner er mulige:</b> · Av/på · Tvangskjøring · Prosentdel · Temperatur · HVAC modus · Dimming · Styling av persiener · Scene	The KNX push-button from B.E.G. is a binary input device for use in 60 mm flush-mounted boxes. 6 push-buttons and LEDs are available for triggering KNX telegrams. <b>The following functions are possible:</b> · Switching · Forced operation · Percentage · Temperature · HVAC mode · Dimming · Blinds control · Scene
	<b>Montering</b>	<b>Asennus</b>	<b>Montering</b>	<b>Mounting</b>

Fig. 1

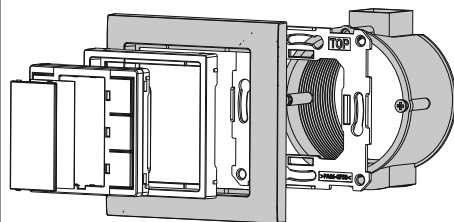

Fig. 2

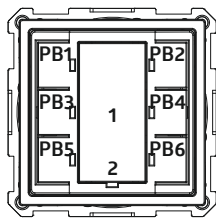
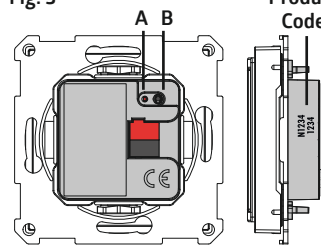





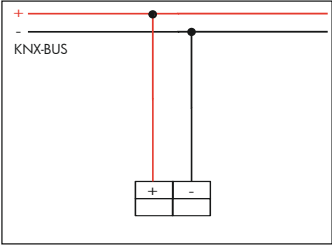



Fig. 3



► Fig. 1	Montera trykknappen enligt ritningen. Den yttre ramen ingår inte i leveransen.	Asenna painike kuvan mukaisesti. Peitelevy ei sisälly toimitukseen.	Monter bryteren i henhold til tegningen. Ytre dekkramme følger ikke med i leveransen.	Mount the push-button according to the drawing. Outer cover frame not included in delivery.
► Fig. 2	Trykknapp (PB1 till PB6) med statuslysdioder, märkningsfält med genomskinligt lock (1), LED-lampa (2).	Painikkeet merkikildeillä (PB1-PB6), merkintäkenttä läpinäkyvällä suojalla (1) ja virran merkikiledi (2)	Trykknapper (PB1 til PB6) med status-LED, merkefelt med transparent deksel (1), strøm-LED (2)	Push-buttons (PB1 to PB6) with status LEDs, labelling field with transparent cover (1), power LED (2)
► Fig. 3	Programmerings-LED (A) och programmeringsknapp (B)	Ohjelmointipainike (A) ja ohjelmoinnin merkikiledi (B)	Programmerings-LED (A) og programmeringsknapp (B)	Programming LED (A) and programming button (B)
	<b>Driftsättning</b>	<b>Käyttöönotto</b>	<b>Settes i drift</b>	<b>Putting into operation</b>
	För att driftsätta trykknappen måste produktbasen först laddas ner från B.E.G.'s hemsida.	Painikkeen käyttöönottoa varten on ensin ladattava laitetietokanta B.E.G:n kotisivulta.	Produktbasen må først lastes ned fra B.E.G. hjemmeside før trykknappen kan tas i bruk.	The product database must first be downloaded from B.E.G. homepage before the push-button may be taken into operation.

93176	SV Driftsättning	FI Käyttöönotto	NO Settes i drift	EN Putting into operation
	<p>När produktbasen har integrerats i ETS-programvaran kan tryckknappens individuella parametrar ställas in. För detaljer om hur du ställer in parametrarna och kopplar kommunikationsobjekten, se tillämpningsbeskrivningen.</p>	<p>Kun laiteiätokanta on tuotu ETS-ohjelmistoon, painikkeiden yksittäiset parametrit voidaan asettaa. Yksityiskohtaiset tiedot parametrien asettamisesta ja KNX-objektien linkittämisestä löytyvät sovelluksen kuvauksesta.</p>	<p>De individuelle parametrene til trykknappen kan endres etter at produktbasen er importert i ETS-programvaren. Se applikasjonsbeskrivelsen for detaljer om innstilling av parametre og kobling av kommunikasjonsobjekter.</p>	<p>The individual parameters of the push-button may be set after the product database has been incorporated into the ETS software. Please refer to the application description for details regarding the setting of parameters and the linking of communications objects.</p>
	<p><b>Teknisk data</b> Inställningar: via ETS-systemet</p>	<p><b>Tekniset tiedot</b> Asetukset: ETS-järjestelmän kautta</p>	<p><b>Tekniske data</b> Innstillinger: via ETS-system</p>	<p><b>Technical data</b> Settings: via ETS system</p>
<p><b>KNX-BUS</b></p>	<p>Strömförsörjning via Strömförbrukning KNX</p>	<p>Virransyöttö Virransulutus KNX</p>	<p>Spenningsforsyning via Tilførsel KNX</p>	<p>Voltage supply via Power input KNX</p>
 <p>TP256</p>	<p>KNX-anslutning: Bussterminal röd/svart</p>	<p>KNX-yhteys: Väyän terminaalit punainen/musta</p>	<p>KNX-tilkobling: Bus-klemme rød/svart</p>	<p>KNX Connection: Bus terminal red / black</p>
	<p>Väggmontering i Ø 60 mm installationslådorn (EN 60670/DIN VDE 0606)</p>	<p>Seinäasennus Ø 60 mm:n korerasiain (EN 60670 / DIN VDE 0606)</p>	<p>Veggmontering i Ø 60mm monteringsboks (EN 60670 / DIN VDE 0606)</p>	<p>Wall mounting in Ø 60 mm installation boxes (EN 60670 / DIN VDE 0606)</p>
<p>56 x 56 x 25 mm 64 x 64 x 25 mm</p>	<p>Mått utan mellanliggande ram med mellanliggande ram</p>	<p>Mitat ilman välikehystä välikehyksellä</p>	<p>Dimensjoner uten mellomramme med mellomramme</p>	<p>Dimensions without intermediate frame with intermediate frame</p>
<p>PC</p>	<p>Material för hölje, vitt</p>	<p>Kotomateriaali, valkoinen</p>	<p>Kapslings farge, hvit</p>	<p>Housing material, white</p>
<p>-5°C – +45°C</p>	<p>Omgivningstemperatur</p>	<p>Ympäristön lämpötila</p>	<p>Omgivningstemperatur</p>	<p>Ambient temperature</p>
<p>III / IP20</p>	<p>Skyddsklass/ IP- klass</p>	<p>Suojausluokka</p>	<p>Beskyttelsesgrad</p>	<p>Class / Degree of protection</p>
<p>6</p>	<p>Parametrerbar tryckknapp</p>	<p>Parametroitavien painikkeiden lukumäärä</p>	<p>Oppsett brytere</p>	<p>Parameterisable push-buttons</p>
<p>1</p>	<p>KNX-programmeringsknapp</p>	<p>KNX-ohjelmointipainikkeiden lukumäärä</p>	<p>KNX programmeringsknapp</p>	<p>KNX programming button</p>
<p>6</p>	<p>Parametrerbara lysdioder för tryckknappar</p>	<p>Painikkeiden parametroitavien merkikiedien lukumäärä</p>	<p>Konfigurerbare LED til trykknapper</p>	<p>Parameterisable push-button LEDs</p>
<p>1</p>	<p>Drifts-LED, grön</p>	<p>Virran merkikiedien lukumäärä, vihreä</p>	<p>Strøm LED, grønn</p>	<p>Power LED, green</p>
<p>1</p>	<p>KNX-programmering LED, röd</p>	<p>KNX-ohjelmoinnin merkikiedien lukumäärä, punainen</p>	<p>KNX programmerings-LED, rød</p>	<p>KNX programming LED, red</p>
<p>CE</p>	<p><b>EU Declaration of conformity</b> Produkten överensstämmer med riktlinjerna 1. EMC-direktivet 2014/30/EU 2. Lågspänningsdirektivet (2014/35/EU) 3. Begränsning av användningen av vissa farliga ämnen i elektriska och elektroniska produkter (2011/65/EU) och (2015/863/EU)</p>	<p><b>EU:n vaatimustenmukaisuustodistus</b> Tämä tuote noudattaa seuraavia sääntöjä: 1. electromagnetic compatibility (2014/30/EU) 2. low voltage (2014/35/EU) 3. restriction of the use of certain hazardous substances in electrical and electronic equipment (2011/65/EU) and (2015/863/EU)</p>	<p><b>EU erklæring</b> Dette produktet tilfredsstiller følgende direktiver: 1. EMC-direktiv 2014/30/EU 2. Lavspenningsdirektivet (2014/35/EU) 3. Restriction of the use of certain hazardous substances in electrical and electronic equipment (2011/65/EU) and (2015/863/EU)</p>	<p><b>EU Declaration of conformity</b> This product respects the directives concerning 1. electromagnetic compatibility (2014/30/EU) 2. low voltage (2014/35/EU) 3. restriction of the use of certain hazardous substances in electrical and electronic equipment (2011/65/EU) and (2015/863/EU)</p>
<p>CE KNX PA</p>	<p><b>Kopplingschema</b> Kopplingschema. Vid anslutning av detektorn, var uppmärksam på märkningen av terminalanslutningarna!</p>	<p><b>Kytentäkaavio</b> Kytentäkaavio – kytkettäessä laitetta noudata laitteessa olevia liittimien merkintöjä!</p>	<p><b>Koblingskjema</b> Koblingskjema for tilkobling av bryter, vær nøye med koblingen!</p>	<p><b>Schematic diagram</b> Schematic diagram – when connecting the device, please respect the labelling of the terminal connections at the device!</p>
				
	<p>Produktsida på internet</p>	<p>Tuotesivu internetissä</p>	<p>Produktside på internett</p>	<p>Product page on the internet</p>