

TYXAL MDO

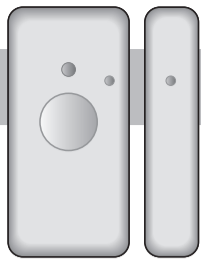

www.deltadore.com

- FR Notice d'installation
- EN Installation guide
- DE Installationsanleitung
- IT Guida di installazione
- ES Manual de instalación
- PL Instrukcja instalacji
- NL Installatiehandleiding

	CR 2032 - Lithium Autonomie 3 ans - Autonomy 3 years
	Consumption stand-by : 1 µA Consumption : 12 mA
	868,30 MHz / 868,95 MHz (EN 300 220) - 100 m → 300m
	-10°C / +70°C
	+5°C / +40°C
IP	IP 30
	75%
	25 x 52 x 8 mm 12 x 52 x 9 mm 50 x 52 x 8 mm 27 gr.
CE	R&TTE 1999/5/CE
	Important product information

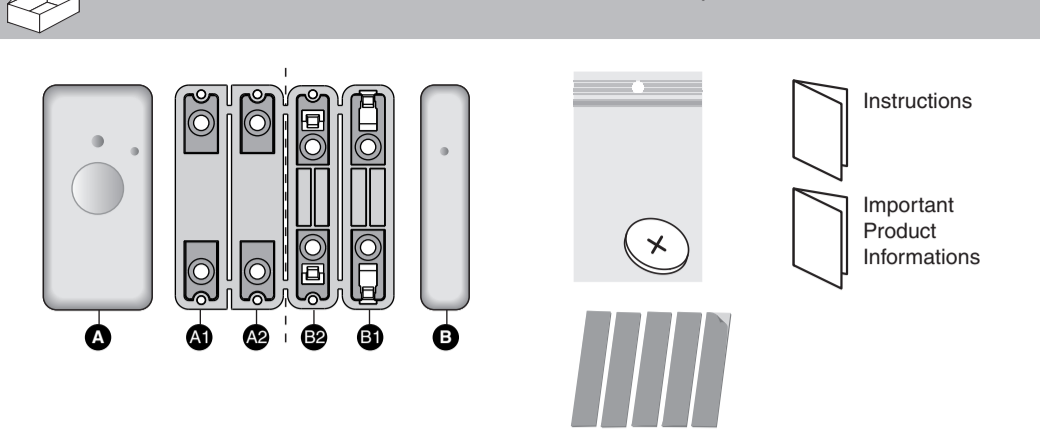

1 Présentation / Presentation / Beschreibung / Presentazione / Presentación / Prezentacja / Voorstelling

- FR** Le détecteur peut être associé à un système d'alarme DELTA DORE radio X3D et/ou à un récepteur thermique X3D (ex : CALYBOX 2020 WT, TYBOX 1010 WT, etc ...) ou d'automatisme X3D.
- EN** The detector can be associated with a DELTA DORE X3D wireless alarm system and/or an X3D thermal receiver (e.g. CALYBOX 2020 WT, TYBOX 1010 WT, etc.) or X3D control system.
- DE** Der Melder kann einer DELTA DORE Funk-Alarmanlage X3D und/oder einem X3D-Empfänger zur Heizungsregelung (z. B.: CALYBOX 2020 WT, TYBOX 1010 WT usw...) oder Hausautomation zugeordnet werden.
- IT** Il sensore può essere associato ad un sistema d'allarme Delta Dore radio X3D e/o ad un ricevitore termico X3D (per es: TYBOX 5100...) o di automatismo X3D.
- ES** El detector se puede asociar con el sistema de alarma DELTA DORE radio X3D y/o con el receptor térmico X3D (por ejemplo: CALYBOX 2020 WT, TYBOX 1010 WT, etc.) o con el de automatismo X3D.
- PL** Czujnik można powiązać z systemem DELTA DORE radiem X3D i/lub odbiornikiem termicznym X3D (np.: CALYBOX 2020 WT, TYBOX 1010 WT, itp.) lub automatyką X3D.
- NL** De detector kan worden gekoppeld aan een DELTA DORE radio X3D en/of thermische ontvanger X3D (bijv: CALYBOX 2020 WT, TYBOX 1010 WT, enz...) of X3D automatisering.

2 Emplacement / Location / Einbauort / Posizionamento / Ubicación / Lokalizacja / Localie

- FR** Préconisation : Le TYXAL MDO doit être installé sur des ouvrants peu sollicités (ex : fenêtre de chambre).
- EN** Recommendation: TYXAL MDO must be fitted on openings that are not frequently used (e.g. bedroom window).
- DE** Empfehlung: TYXAL MDO sollte an Fensterflügeln installiert werden, die wenig beansprucht werden (z. B.: Schlafzimmerfenster).
- IT** Raccomandazione: Il TYXAL MDO deve essere installato su delle parti apribili poco utilizzate (per es: finestra di una camera)
- ES** Recomendación: El dispositivo TYXAL MDO debe instalarse en aperturas de poco uso (por ejemplo: ventana de habitación).
- PL** Zalecenie: Czujnik TYXAL MDO należy montować na rzadko otwieranych oknach (np. okno sypialni).
- NL** Aanbeveling: De TYXAL MDO moet op weinig gebruikte openingen (bijv. slaapkamerraam) worden geïnstalleerd.

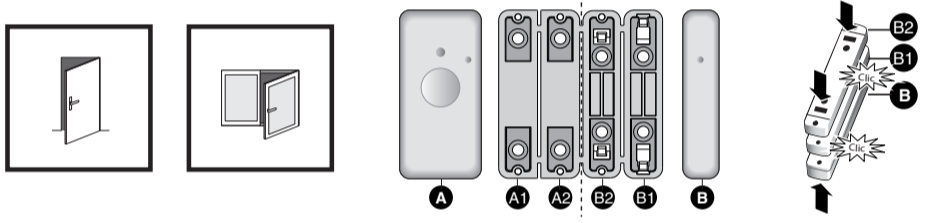

- FR** N°1 et N°2 ne pas séparer les cales A1 et A2 avant le montage.
N°1 sur support métallique, l'utilisation des cales A1 et A2 est obligatoire.
- EN** N°1 and N°2 do not separate wedges A1 and A2 before mounting.
N°1 wedges A1 and A2 must be used on a metal support.
- DE** N°1 und N°2 Distanzplatten A1 und A2 vor der Montage nicht trennen.
N°1 Bei Metallhalterungen müssen die Distanzplatten A1 und A2 unbedingt verwendet werden.
- IT** N°1 e N°2 Non separare i supporti A1 e A2 prima del montaggio
N°1 su supporti metallici, l'utilizzo dei supporti A2 è obbligatorio.
- ES** N°1 y N°2 no separe la cuñas A1 y A2 antes del montaje.
N°1 el uso de cuñas A1 y A2 es obligatorio sobre soportes metálicos.
- PL** N°1 i N°2 przed montażem nie oddzielać klinów A1 i A2.
N°1 na metalowym podłożu, używanie klinów A1 i A2 jest obowiązkowe.
- NL** N°1 en N°2 scheid de wiggen A1 en A2 niet voor de montage.
N°1 op de metalen steun is het gebruik van vulplaatjes A1 en A2.

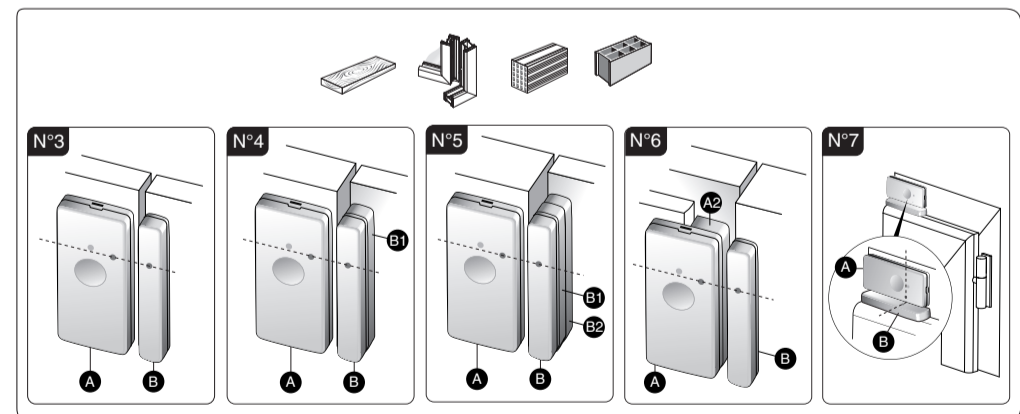
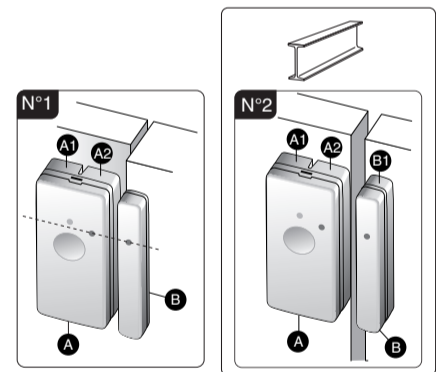

- FR** Distances de déclenchement de l'aimant
- EN** Magnet triggering distances
- DE** Abstand zwischen Melder und Magnet
- IT** Distanza tra parte fissa del contatto e magnete
- ES** Distancias de activación del imán
- PL** Odległości zadziałania magnesu
- NL** Afstanden van magneet



X	16 mm	9 mm	16 mm	9 mm
Y1	12 mm	6 mm	11 mm	6,5 mm
Y2	14 mm	8 mm	15 mm	8 mm
Z	16 mm	9 mm	15 mm	8 mm

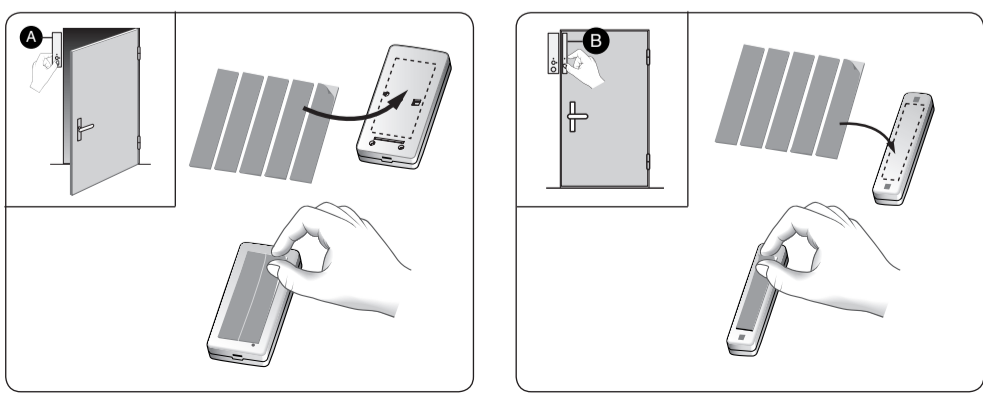

3 Fixation / Mounting / Montage / Fissaggio / Fijación / Mocowanie / Bevestigen

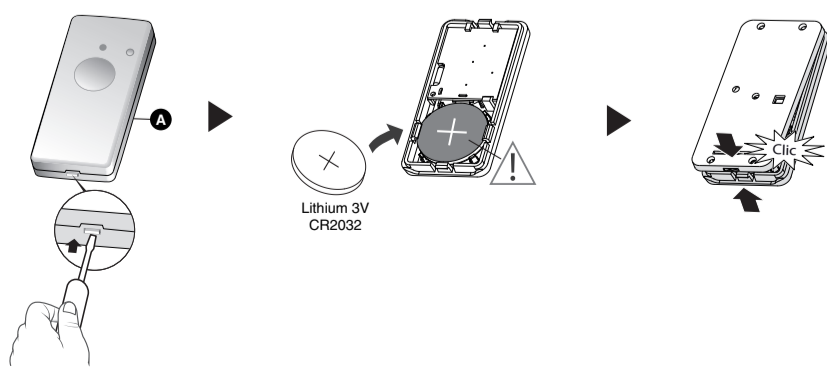



4 Mise en service / Activation / Inbetriebnahme / Attivazione / Activación / Uruchamianie / Inbedrijfstelling



FR	<ul style="list-style-type: none"> Association avec un système d'alarme Choix du mode de déclenchement Test Retour à la configuration usine 	Voir notice d'installation système	
EN	<ul style="list-style-type: none"> Association with an alarm system Selection of triggering mode Test Restoring factory settings 	Refer to system installation guide	
DE	<ul style="list-style-type: none"> Verbindung mit einer Alarmanlage Wahl des Auslösungsmodus Test Rückkehr zur Werkseinstellung 	Siehe Installationsanleitung System	

IT	<ul style="list-style-type: none"> Associazione con un sistema d'allarme Scelta della modalità di scatto dell'allarme Test Ritorno alla configurazione di fabbrica 	Vedi le istruzioni "Sistema"	
ES	<ul style="list-style-type: none"> Asociación con el sistema de alarma Selección del modo de activación Prueba Volver a la configuración de serie 	Ver manual de instalación del sistema	

PL	<ul style="list-style-type: none"> Powiązanie z systemem alarmowym Wybór sposobu wyzwalania Test Przywrócenie konfiguracji fabrycznej 	Patrz instrukcja instalacji systemu	
NL	<ul style="list-style-type: none"> Koppelen aan een alarmsysteem Activeringsmodus selecteren Test Fabrieksinstellingen herstellen 	Zie installatiehandleiding systeem	

FR	Association avec un récepteur X3D (thermique ou automatisme) Exemple : mise en arrêt du chauffage sur ouverture de fenêtre.
EN	Association with an X3D receiver (thermal or control system) Example: heating system switches off when a window is opened.
DE	Verbindung mit X3D-Empfänger (Heizungsregelung oder Hausautomation) Beispiel: Ausschalten der Heizung beim Öffnen eines Fensters.
IT	Associazione con un ricevitore X3D (termico o di automatismo) Esempio: Arresto del riscaldamento a seguito dell'apertura di una finestra.
ES	Asociación con el receptor X3D (térmico o de automatismo) Ejemplo: desactivación de la calefacción al abrir la ventana.
PL	Powiązanie z odbiornikiem X3D (termicznym lub automatyki) Przykład: wyłączenie ogrzewania po otwarciu okna.
NL	Koppelen met een ontvanger X3D (thermisch of automatisch) Bijvoorbeeld: verwarming uitschakelen wanneer raam wordt geopend.

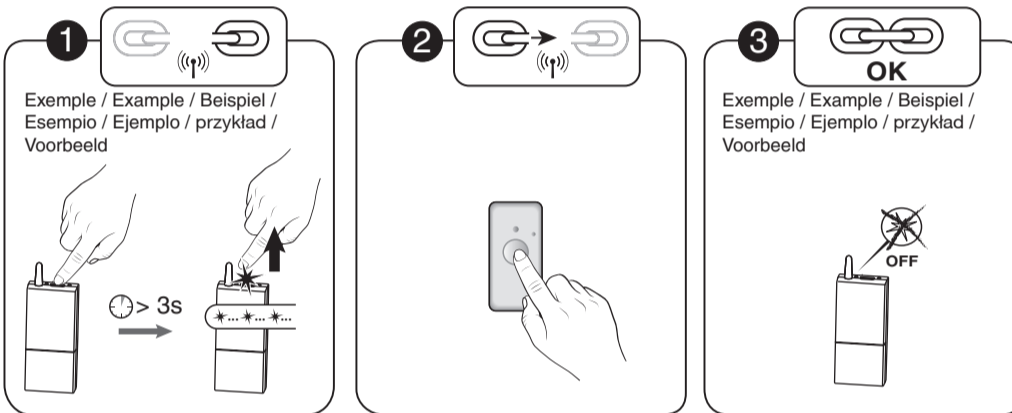

FR	1 Mettez le récepteur en attente d'association (voir notice).	2 Appuyez sur la touche du détecteur. Le voyant s'allume brièvement. Relâchez.	3 Vérifiez que le récepteur a bien pris en compte la demande (voir sa notice).
EN	1 Set the receiver to association wait mode (refer to guide).	2 Briefly press the detector button. The LED will come on briefly. Release.	3 Check that the receiver has acknowledged the request (refer to the guide).
DE	1 Schalten Sie den Empfänger in Wartestellung auf den Lernmodus. (siehe Bedienungsanleitung).	2 Drücken Sie die Taste am Melder. Die Kontrollleuchte leuchtet kurz auf. Taste loslassen.	3 Überprüfen Sie, ob der Empfänger den Befehl berücksichtigt hat (siehe entsprechende Anleitung).
IT	1 Mettere il ricevitore in attesa di associazione (vedi istruzioni)	2 Premere il pulsante del sensore. Il LED si illumina brevemente. Riavviare.	3 Verificare che il ricevitore abbia ricevuto correttamente il comando (vedi istruzioni)
ES	1 Ponga el receptor en espera de asociación (ver manual).	2 Pulsar la tecla del detector. El indicador se enciende brevemente. Suelte la tecla.	3 Compruebe que el receptor ha tenido en cuenta la solicitud (ver su propio manual).
PL	1 Ustaw odbiornik w trybie oczekiwania na powiązanie (patrz instrukcja).	2 Naciśnij przycisk czujnika. Lampka sygnalizacyjna włącza się na krótko. Zwolnij.	3 Sprawdź, czy odbiornik uwzględnił żądanie (patrz instrukcja).
NL	1 De ontvanger in stand-by zetten voor koppeling (zie handleiding).	2 Druk op de toets van de detector. Het lampje licht kortstondig op. Laat de toets los.	3 Controleer of de ontvanger de opdracht heeft ontvangen (zie handleiding).

FR	Test de fonctionnement
EN	Operating test
DE	Betriebstest
IT	Test di funzionamento
ES	Prueba de funcionamiento
PL	Test działania
NL	Werking testen

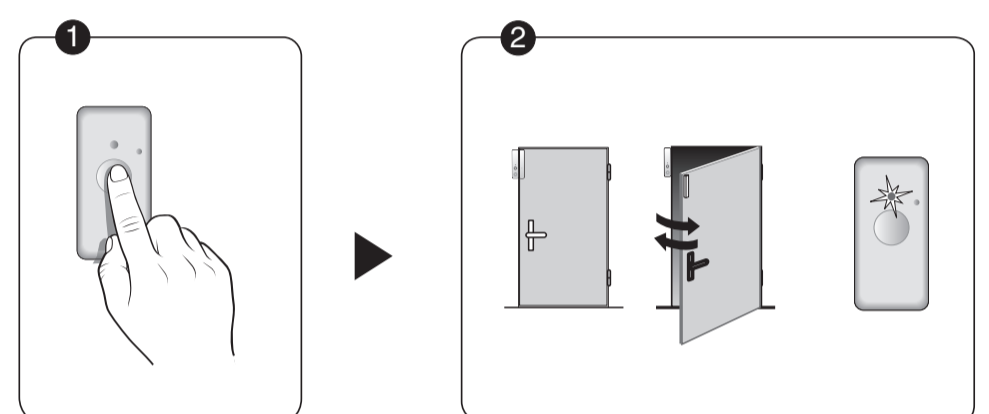

FR	1 Appuyez brièvement sur la touche du détecteur.	2 Le voyant du détecteur clignote rouge à chaque ouverture ou fermeture, pendant 4 minutes.
EN	1 Briefly press the detector button.	2 The detector LED flashes red for 4 minutes each time the opening is opened or closed.
DE	1 Drücken Sie kurz die Taste am Melder.	2 Die Kontrollleuchte am Melder blinkt bei jedem Öffnungs- oder Schließvorgang 4 Minuten lang rot.
IT	1 Premere brevemente sul pulsante del sensore.	2 Il LED del sensore emette un flash ad ogni apertura o chiusura, per 4 minuti.
ES	1 Pulse brevemente la tecla del detector.	2 El indicador del detector parpadea de color rojo al abrir o cerrar durante 4 minutos.
PL	1 Naciśnij na krótko przycisk czujnika.	2 Lampka czujnika miga na czerwono przy każdym otwarciu lub zamknięciu, przez 4 minuty.
NL	1 Druk kortstondig op de toets van de detector.	2 Het lampje van de detector knippert (rood) bij elke opening of sluiting, 4 minuten.

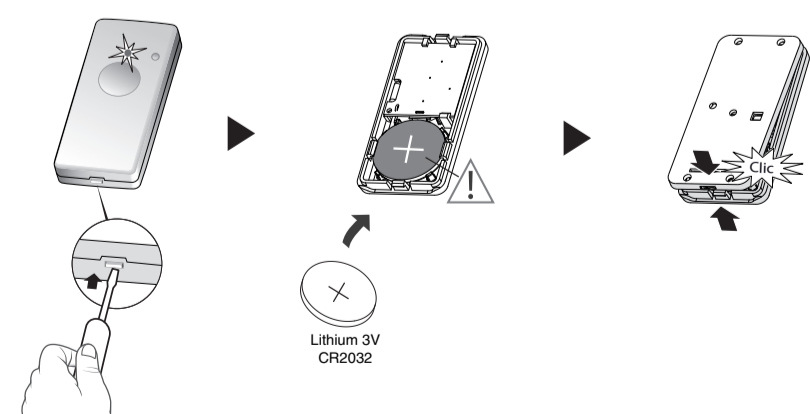

FR	Le voyant clignote à chaque ouverture ou fermeture, la pile est usée.
EN	The LED flashes whenever an opening is opened or closed. The battery is dead.
DE	Kontrollleuchte blinkt bei jedem Öffnungs- oder Schließvorgang, die Batterie ist leer.
IT	Il LED lampeggia ad ogni apertura, le batterie sono esaurite.
ES	Si el indicador parpadea al abrir y al cerrar quiere decir que la pila se ha gastado.
PL	Lampka miga przy każdym otwarciu lub zamknięciu – bateria jest rozładowana.
NL	Als het lampje bij elke opening/sluiting knippert, dan is de batterij bijna leeg.